

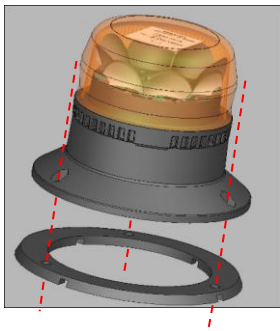

CARACTERISTIQUES ELECTRIQUES (Toutes couleurs) / ELECTRICAL CHARACTERISTICS (All colours)	
<ul style="list-style-type: none"> Tension d'alimentation / Operating voltage : 10 - 30 volts 	
<ul style="list-style-type: none"> Consommation / Consumption : 	
Rotatif / Rotating	Flash / Flash
Classe 1 : 900 mA (13,5 V) / 450 mA (27 V) Class 1 : 0,9 Amp (13,5 V) / 0,45 Amp (27 V)	Classe 1 : 1 A (13,5 V) / 400 mA (27 V) Class 1 : 1 Amp (13,5 V) / 0,4 Amp (27 V)
Classe 2 : 1,72 A (13,5 V) / 900mA (27 V) Class 2 : 1,72 Amp (13,5 V) / 0,9 Amp (27 V)	Classe 2 : 2 A & 6,8 A en pique (13,5V) / 800 mA & 2,7A en pique (27 V) Class 2 : 2 Amp & 6,8 Amp in peak(13,5V) / 0,8 Amp & 2,7 Amp in peak (27 V)

INSTALLATION	
<p>Le choix de l'emplacement de l'implantation d'un GYROLED® sur un véhicule doit répondre aux exigences de la réglementation en matière d'installation de signalisation lumineuse.</p> <p>GYROLED® doit être positionné verticalement, comme tout gyrophare, de manière à ce que le faisceau lumineux soit projeté sur un plan horizontal.</p> <p>Il est également très important s'assurer de certaines règles de proximité avec d'autres équipements. Ainsi, l'implantation de GYROLED® doit s'effectuer impérativement à plus de 30 centimètres de tout équipement de radio ou de téléphonie (émetteur-récepteur, câbles, antenne, filtres).</p>	<p>Il est impératif de respecter le dimensionnement des faisceaux électriques, en diamètre et en longueur, afin de conserver l'efficacité de la protection de ligne (Fusible). De manière générale, nous vous préconisons l'utilisation de fils de 1mm² de section.</p> <p>Le fusible de protection doit être positionné en tête de ligne au plus près de la batterie. Sa valeur doit prendre en considération la consommation des équipements installés aussi bien que la longueur de la ligne elle-même.</p> <p>Les connexions du GYROLED® doivent être serties dans les règles de l'art au moyen de l'outillage approprié.</p> <p>Les fils non utilisés doivent impérativement être isolés avec des embouts terminaux.</p>
<p>The GYROLED® location on a vehicle should be chosen in accordance with signalling installation regulations.</p> <p>It should be vertically installed like other beacons so that its light beam is projected on a horizontal plane.</p> <p>It is important to be attentive to the proximity of other equipment. The GYROLED® has to be mounted at least 30 cm away from any radio or phone equipment (transceiver, wiring, antenna, filters).</p>	<p>Wiring size (diameter and length) must be respected to ensure line protection efficiency (Fuse). 1mm² diameter wire is recommended.</p> <p>A protection fuse must be located at the head end as close as possible to the battery. The fuse value must take into account the installed equipments and the wire length.</p> <p>GYROLED® wiring must be done with crimped connections by means of the appropriate crimping tool in accordance with standard practice.</p> <p>Unused wires must be insulated from each other using terminals.</p>
<p>Le joint du GYROLED® fournit avec l'embase ISO dispose d'une ventilation à sa base permettant une régulation de la température et une réduction des chocs thermiques.</p> <p>Une attention particulière doit être apportée sur la position du joint. Pour son installation, se référer au schéma de montage associé.</p>	 <p style="text-align: center;"><i>Positionnement du joint / Gasket positioning</i></p>
<p>The supplied ISO mounting gasket has a ventilation system on its base to enable temperature regulation and reduce thermal shocks.</p> <p>Special attention should be paid to the gasket's position. Before mounting, refer to the associated gasket positioning diagram.</p>	 <p style="text-align: center;"><i>Joint – Vue de dessous Gasket – View from below</i></p>
<p>ATTENTION !</p> <p>Le passage du faisceau du GYROLED vers l'intérieur du véhicule doit impérativement être étanche.</p>	
<p>WARNING !</p> <p>The wiring feed within the vehicle must be watertight.</p>	

@

La documentation technique est disponible dans son intégralité sur notre Site Web > Informations / Documentations Techniques Produits
The full technical documentation version is available on our Web site STANDBY-MERCURA > Documentations / Technical documents

SUPPORT ISO / ISO BRACKET

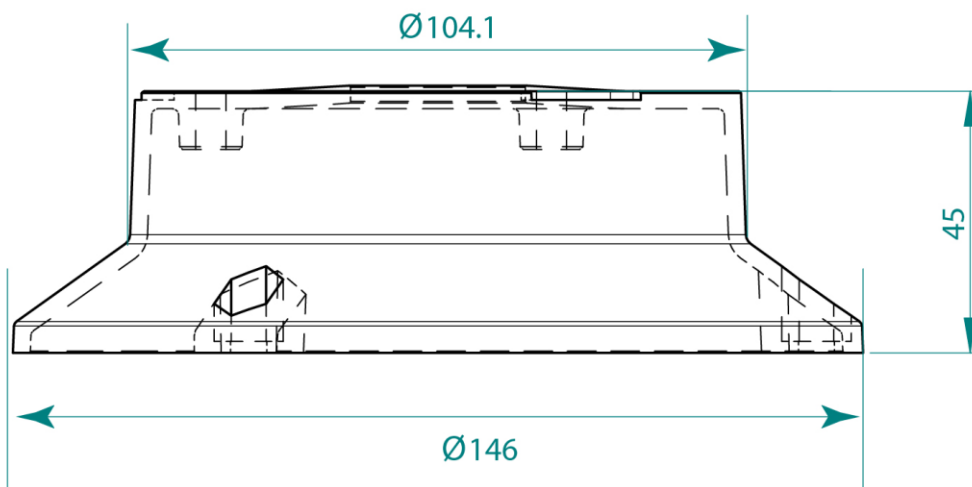
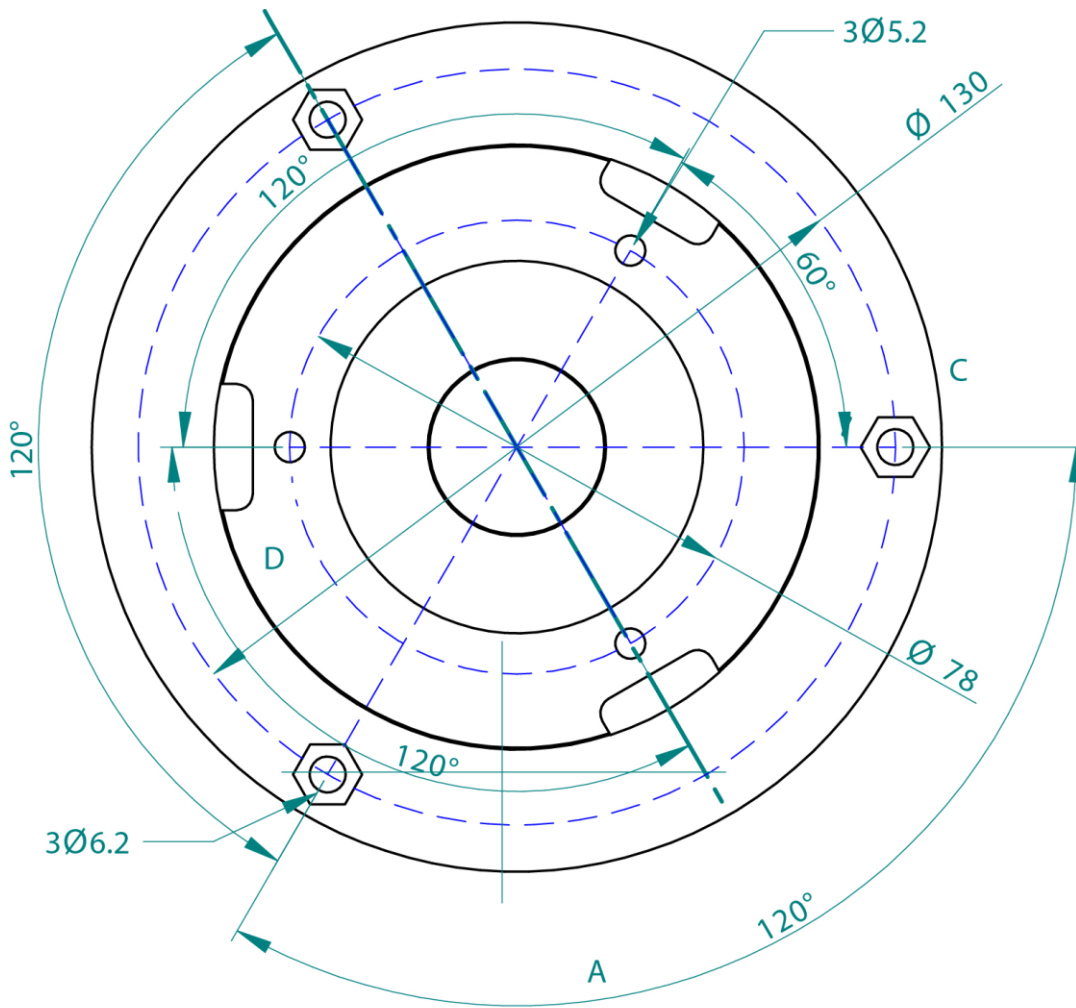

**SCHEMA DE CABLAGE GYROLED® CLASSE 1 TOUS TYPES (Y COMPRIS XL SAUF MODELES EMBASE HAMPE)
GYROLED® WIRING DIAGRAM - ALL CLASS 1 TYPES CLASS 1 (INCLUDING XL MODELS - EXCEPT PIPE MOUNT)**

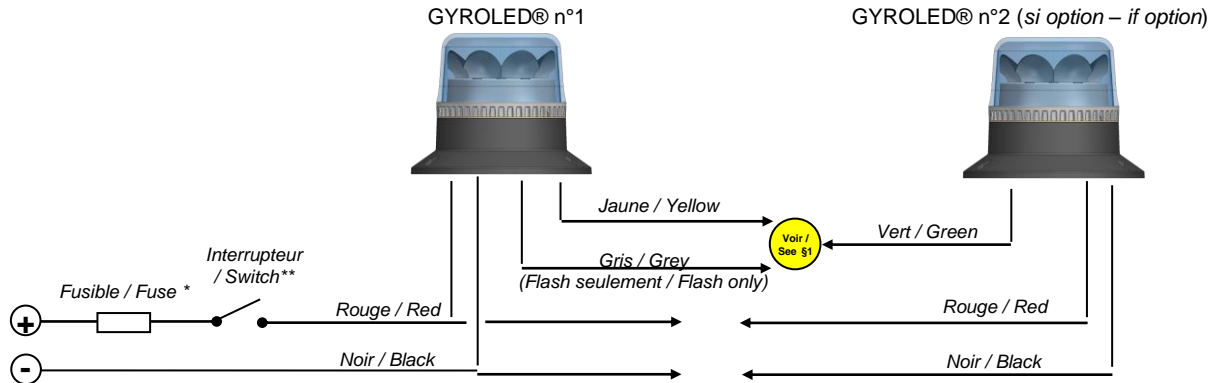

**SCHEMA DE CABLAGE GYROLED® CLASSE 2 TOUS TYPES (Y COMPRIS XL SAUF MODELES EMBASE HAMPE).
GYROLED® WIRING DIAGRAM ALL CLASS 2 TYPES (INCLUDING XL MODELS - EXCEPT PIPE MOUNT).**

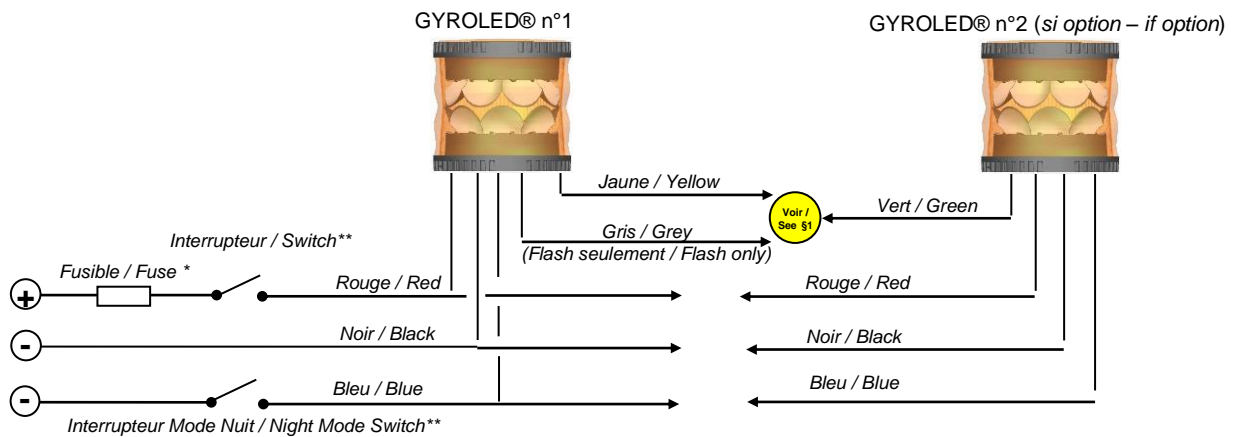

\$1

- Pour un fonctionnement synchronisé, relier le fil jaune du GYROLED® n°1 au fil vert du GYROLED® n°2.
For a synchronized function, connect the GYROLED® n°1 yellow wire to the GYROLED® n°2 green wire.
- Pour un fonctionnement asynchrone des GYROLED® modèles FLASH, relier le fil gris du GYROLED® n°1 au fil vert du GYROLED® n°2.
For an unsynchronized function (FLASH type only), connect the GYROLED® n°1 grey wire to the GYROLED® n°2 green wire.

**SCHEMA DE CABLAGE GYROLED® KOMBI® TOUS TYPES (SAUF EMBASE MAGNETIQUE)
GYROLED® KOMBI® WIRING DIAGRAM ALL TYPES (EXCEPT MAGNETIC MOUNT)**

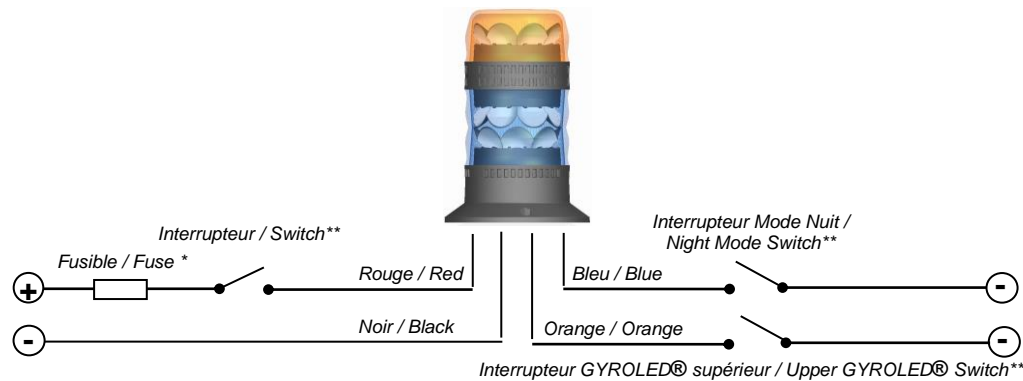

* Non fourni. Il est indispensable d'adapter le fusible en fonction des caractéristiques du GYROLED®
* Not supplied. The Fuse must be adapted to the GYROLED® characteristics

** Non fourni / Not supplied

DEUTSCHE VERSIONEN



GYROLED Klasse 1 blau



GYROLED Klasse 1 gelb



GYROLED Klasse 1 rot



GYROLED Klasse 1 grün



GYROLED Klasse 1 weiss

