

## TOUGHSTRIFE®

### Floor Tape Applicator / Aplicador de cinta para pisos / Applicateur de ruban adhésif pour plancher Applikator für Bodenmarkierband / Vloertape-apparaat

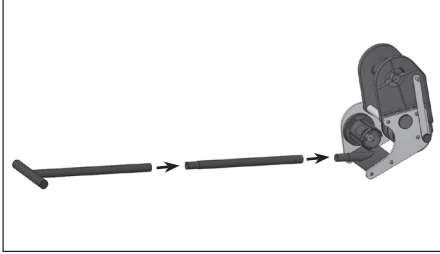

1. Attach the handle and extender to the ToughStripe Tape Applicator.
1. Fije el mango y el extensor al aplicador de cinta ToughStripe.
1. Fixez la poignée et l'extenseur sur l'applicateur de ruban ToughStripe.
1. Bringen Sie den Griff und die Erweiterung am Applikator für ToughStripe® Band an.
1. Bevestig de handgreep en extender aan het vloertape-apparaat van ToughStripe.

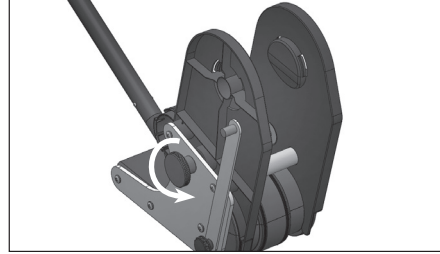

2. Turn the adjustment knob counterclockwise to create space.
2. Gire la perilla de ajuste hacia la izquierda para crear espacio.
2. Tournez la molette de réglage dans le sens anti-horaire pour créer de l'espace.
2. Drehen Sie den Einstellknopf gegen den Uhrzeigersinn, um etwas Platz zu schaffen.
2. Draai de afstelknop naar links om ruimte te creëren.

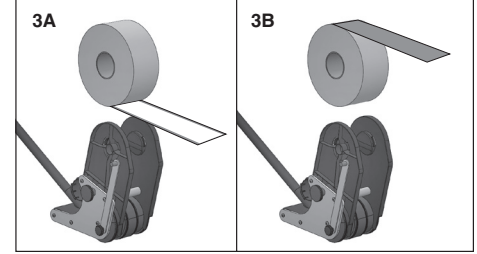

3. See image to determine tape orientation. 3A ToughStripe® tapes. 3B ToughStripe® Max tapes.
3. Vea la imagen para determinar la orientación de la cinta. 3A cinta ToughStripe. 3B cinta ToughStripe Max.
3. Voir l'image pour déterminer l'orientation de la bande. 3A ruban ToughStripe. 3B ruban ToughStripe Max.
3. Siehe Abbildung zur Bestimmung der Bandausrichtung. 3A ToughStripe-band. 3B ToughStripe Max-band.
3. Zie afbeelding om de oriëntatie van de tape te bepalen. 3A ToughStripe-tape. 3B ToughStripe Max-tape.

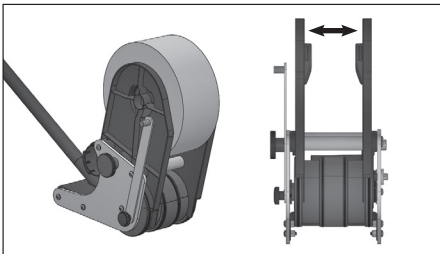

4. Insert the tape roll between the panels, making sure the round supports fit into the tape core.
  - a. The panels may need to flex outward slightly to accommodate 4-inch tape.
4. Inserte el rollo de cinta entre los paneles, asegurándose de que los soportes redondos encajen en el núcleo de la cinta..
  - a. Tal vez haya que flexionar los paneles ligeramente hacia afuera para acomodar cinta de 10 centímetros (4 pulgadas).
4. Insérez le rouleau d'adhésif entre les panneaux latéraux, en vous assurant que les supports ronds se logent bien à l'intérieur de la bobine.
  - a. Vous aurez peut-être à fléchir les panneaux latéraux vers l'extérieur pour les rubans de 4 pouces.
4. Setzen Sie die Bandrolle so zwischen den Platten ein, dass die runden Aufnahmen in den Bandkern eingreifen.
  - a. Zum Einsetzen von 10-cm-Bandrollen müssen die Platten ggf. etwas nach außen gebogen werden.
4. Plaats de tape-rol tussen de panelen en zorg dat de ronde dragers in het midden van de tape passen.
  - a. De panelen moeten misschien iets naar buiten worden gebogen voor tape van 4-inch.

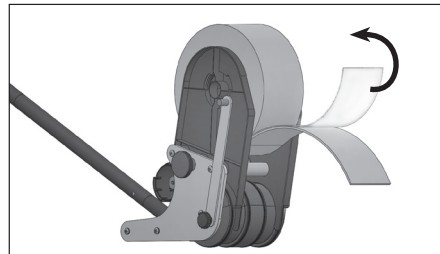

5. Turn the adjustment knob clockwise until the tape roll is secured on the round supports, but still rolls freely.
5. Gire la perilla de ajuste hacia la derecha hasta que el rollo de cinta esté asegurado en los soportes redondos, pero pueda girar fácilmente.
5. Tournez la molette de réglage dans le sens horaire jusqu'à ce que le ruban soit à la fois bien fixé entre les supports ronds, sans toutefois bloquer la rotation de la bobine.
5. Drehen Sie den Einstellknopf im Uhrzeigersinn, bis die Bandrolle von den runden Aufnahmen fixiert wird, jedoch noch leicht abgewickelt werden kann.
5. Draai de afstelknop naar rechts totdat de taperol vast zit op de ronde dragers, maar toch vrij kan rollen.
6. Desenrolle aproximadamente 1 metro (3 pies) de cinta y despegue el protector de la cinta.
6. Tirez environ 1 mètre (3 pieds) de ruban et décollez la pellicule de doublure sur cette longueur.
6. Tirez la pellicule de doublure vers l'arrière sur le dessus du rouleau en direction de la bobine d'enroulement.
6. Ziehen Sie ca. 1 m Band nach vorn heraus und entfernen Sie die Trägerfolie vom Band.
6. Trek ongeveer een meter van de tape naar voren en pel de bedekking van de tape.
6. Trek de afdekking terug over de bovenkant van de rol naar de opnamespoel.

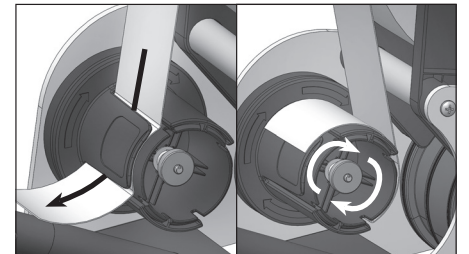

8. Feed the liner under the tab on the uptake spool.
8. Introduzca el protector debajo de la lengüeta del carrete superior.
8. Faites passer la pellicule de doublure sous la languette de la bobine d'enroulement.
8. Führen Sie die Trägerfolie unter der Zunge an der Aufnahmespule ein.
8. Voer de afdekking onder de tab op de opnamespoel.
9. Manually turn the uptake spool clockwise, making sure the spool grabs the liner so it does not slip out. See "Spool Tension" if the liner is not properly winding.
9. Tournez la bobine d'enroulement manuellement dans le sens horaire, en vous assurant que la pellicule de doublure s'enroule bien sur celle-ci pour éviter qu'elle ne glisse de l'applicateur. Si la pellicule de doublure ne s'enroule pas bien, voir la section « Tension de la bobine d'enroulement ».
9. Drehen Sie die Aufnahmespule von Hand im Uhrzeigersinn und achten Sie dabei darauf, dass die Spule die Trägerfolie so aufnimmt, dass die Folie nicht herausrutscht. Wenn die Trägerfolie nicht ordnungsgemäß aufgewickelt wird, die Anweisungen im Abschnitt „Spulenspannung“ zurate ziehen.
9. Draai de spoel van de afdekking oppikt zodat deze niet wegglijpt. Zie "Spoelspanning" als de afdekking niet goed wordt opgepikt.

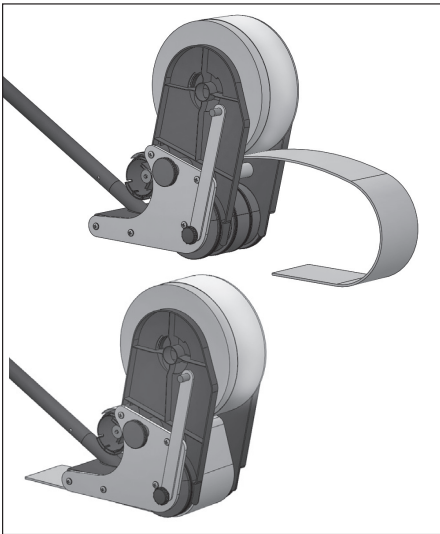

10. Pick up the tape applicator and move it forward until the tape is taut against the roller wheel.
11. Set down the tape applicator so the roller wheel is centered in the applied tape and push it forward to apply the rest of your tape line.
10. Levante el aplicador de cinta y muévelo hacia adelante hasta que la cinta esté tensa contra el rodillo.
11. Apoye el aplicador de cinta en el piso de modo que el rodillo esté centrado en la cinta aplicada, y luego empujelo hacia adelante para aplicar el resto de la línea de cinta.
10. Saisissez l'applicateur et faites-le avancer jusqu'à ce que le ruban se tende sur la bobine.
11. Posez l'applicateur sur le plancher de manière à ce que la bobine soit centrée dans le ruban appliqué et poussez-le vers l'avant pour appliquer du ruban jusqu'au bout de la ligne.
10. Heben Sie den Band-Applikator an und schieben Sie den Applikator nach vorn, bis das Band fest gegen die Laufrolle gedrückt wird.
11. Setzen Sie den Band-Applikator so ab, dass die Laufrolle auf dem aufgetragenen Band zentriert ist, und schieben Sie den Applikator nach vorn, um den Rest des Bandstreifens aufzubringen.
10. Pak het tape-apparaat op en breng naar voren totdat de tape strak tegen het rolwiel aan staat.
11. Zet het tape-apparaat neer met het rolwiel in het midden van de aangebrachte tape en duw het naar voren om de rest van de tape aan te brengen.

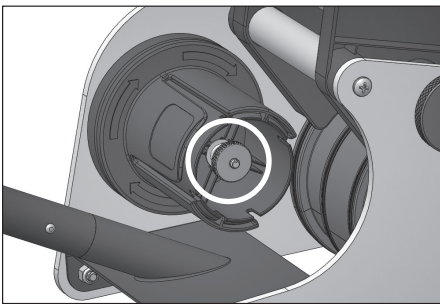

### Spool Tension / Tensión del carrete / Tension de la bobine d'enroulement / Spulenspannung / Spoelspanning

If the spool is not properly winding up the liner, check to make sure the nut inside the spool is properly tensioned.

1. Turn clockwise to tighten, or counterclockwise to loosen.

Si el carrete no está enrollando correctamente el protector, compruebe que la tuerca del interior del carrete esté bien ajustada.

1. Gírela hacia la derecha para ajustarla o hacia la izquierda para aflojarla.

Si la pellicule de doublure ne s'enroule pas bien sur la bobine d'enroulement, vérifiez que l'écrou qui se trouve à l'intérieur de celle-ci est à la bonne tension.

1. Tournez-le dans le sens horaire pour serrer et dans le sens anti-horaire pour desserrer l'enroulement.

Wenn die Trägerfolie nicht ordnungsgemäß von der Aufnahmespule aufgewickelt wird, stellen Sie sicher, dass die Mutter im Innern der Spule ordnungsgemäß gespannt ist.

1. Drehen Sie die Mutter zum Festziehen im Uhrzeigersinn und zum Lockern gegen den Uhrzeigersinn.

Als de spoel de afdekking niet goed oppikt, controleer dan of de moer binnen de spoel goed is aangespannen.

1. Draai rechtsom om de spanning te vergroten of linksom om te verkleinen.

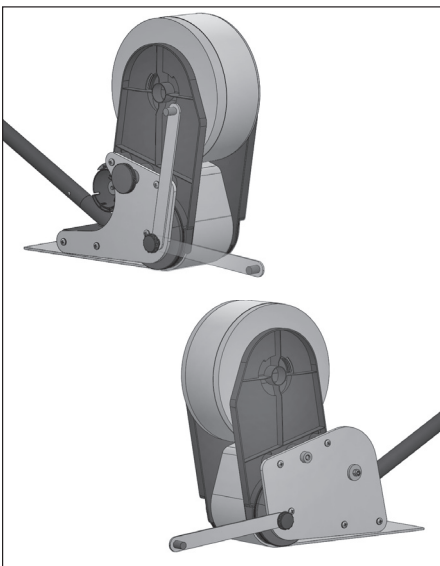

### Tape Guide / Guía de encintado / Guide-ruban / Bandführung / Tapegeleider

Use the guide arm to help ensure a straight, accurate line of tape.

1. Turn the knob counterclockwise to lower the guide arm.
2. Turn the knob clockwise to tighten the guide arm so it stays in place.

There is another mounting location on the other side of the applicator to attach the guide arm if desired.

Use el brazo de guía para garantizar una línea de cinta recta y precisa.

1. Gire la perilla hacia la izquierda para bajar el brazo de guía.
2. Gire la perilla hacia derecha para ajustar el brazo de guía para que permanezca en el lugar.

Hay otro lugar de montaje en el otro lado del aplicador para fijar el brazo de guía si se desea.

There is another mounting location on the other side of the applicator to attach the guide arm if desired.

Utilisez le bras de guidage pour assurer que le ruban sera appliqué exactement en ligne droite.

1. Tournez la molette de réglage dans le sens anti-horaire pour abaisser le bras de guidage.
2. Tournez la molette de réglage dans le sens horaire pour serrer le bras de guidage de manière à ce qu'il reste en place.

L'applicateur comporte un second emplacement de montage du bras de guidage sur l'autre côté si vous préférez.

Verwenden Sie den Führungsarm, um das Aufbringen eines geraden, präzisen Bandstreifens zu gewährleisten.

1. Drehen Sie den Knopf gegen den Uhrzeigersinn, um den Führungsarm abzusenken.
2. Drehen Sie den Knopf im Uhrzeigersinn, um den Führungsarm festzuziehen, damit er an Ort und Stelle bleibt.

Der Führungsarm kann falls gewünscht an einer alternativen Montagestelle auf der anderen Seite des Applikators angebracht werden.

Gebruik de geleider voor een rechte, nauwkeurige tapelij. n.

1. Draai de knop naar links om de geleider te laten zakken.
2. Draai de knop naar rechts om de geleider vast te zetten zodat hij op zijn plaats blijft.

Aan de andere kant van het apparaat is een andere bevestigingsplaats voor de geleidingsarm indien gewenst.